

Sicherheitshinweise

WARNUNG

Projiziertes Licht



VERBOTEN

Projiziertes Licht und das Piktogramm/der Aufkleber auf dem Gehäuse

- Blicken Sie niemals direkt in das Objektiv des Projektors. Das ausgestrahlte starke Licht könnte Ihre Sehkraft schädigen, wenn der Projektor in Betrieb ist. Die Einwirkung von Laserenergie in der Nähe der Öffnung kann zu Verbrennungen führen. Seien Sie besonders vorsichtig, wenn Kinder in der Nähe sind.
- Sehen Sie niemals durch optische Geräte (Vergrößerungsgläser, Spiegel o. Ä.) in das ausgestrahlte Licht. Dadurch könnte Ihr Sehvermögen beeinträchtigt werden.
- Vergewissern Sie sich, dass im Projektionsbereich niemand in das Objektiv sieht, bevor Sie den Projektor einschalten.
- Erlauben Sie Kindern nicht, den Projektor selbstständig zu bedienen. Wenn ein Kind den Projektor bedient, hat immer ein Erwachsener anwesend zu sein, der das Kind sorgfältig beobachtet.
- Das unten abgebildete Piktogramm in der Nähe des Objektivs am Gehäuse besagt, dass es verboten ist, in den Projektor zu blicken.

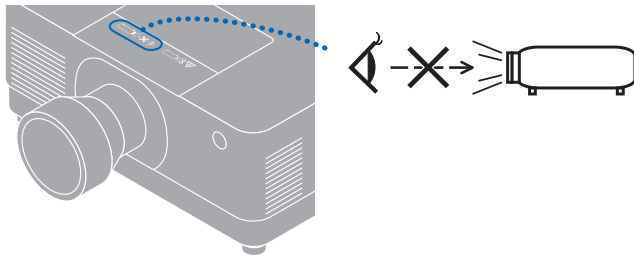

Weiter zur nächsten Seite

⚠️ WARNUNG

- Die folgenden Aufkleber sind am Projektor angebracht.

**Aufkleber 1
Laser-Hinweisschild**



Dieses Produkt entspricht EN 50689:2021, außer es wird das Objektiv von NP55ZL oder NP56ZL verwendet.

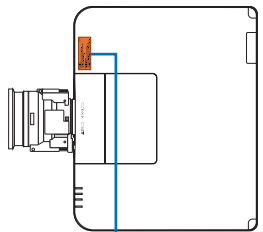
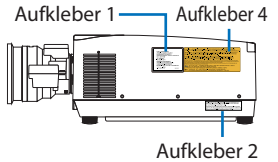

**Aufkleber 2
FDA-Zertifizierungs-
aufkleber**

Complies with 21 CFR 1046.10 and 1046.11 except for conformance as a Risk Group 1 (RP) as defined in IEC 62473:2006. I.R. for more information see Laser Notice No. 57, dated May 8, 2019.
This product is in conformity with American standards for laser products under 21 CFR 1046, except with respect to those characteristics authorized by variance Number FDA-2014-43411 effective on September 19, 2023.

**Aufkleber 3
Zusätzlicher FDA-Warn-
aufkleber**

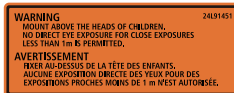

**Aufkleber 4
Warnhinweis für Objektivaustausch
PA1705UL-W/PA1705UL-B**

CAUTION < DO NOT STARE INTO THE BEAM - RG2 > THIS PROJECTOR MAY BECOME RG3 WHEN AN INTERCHANGEABLE LENS WITH THRU RATIO GREATER THAN 2.6 IS INSTALLED. REFER TO THE MANUAL FOR THE LENS LIST AND HAZARD DISTANCE BEFORE OPERATION. SUCH COMBINATIONS OF PROJECTOR AND LENS ARE INTENDED FOR PROFESSIONAL USE ONLY AND ARE NOT INTENDED FOR CONSUMER USE.

ATTENTION < NE PAS REGARDER DANS LE FAISCEAU - RG2 > CE PROJECTEUR PEUT DEVENIR RG3 LORSQU'UN OBJETIF INTERCHANGEABLE AVEC UN RAPPORT DE PROJECTION SUPÉRIEUR À 2,6 EST INSTALLÉ. AVANT UTILISATION, REPORTEZ-VOUS AU MANUEL POUR TROUVER LA LISTE DES OBJETIFS ET LA DISTANCE DE DANGER. CES COMBINAISSONS DE PROJECTEUR ET D'OBJECTIF SONT DESTINÉES À UN USAGE PROFESSIONNEL UNIQUEMENT ET NE SONT PAS DESTINÉES À UNE UTILISATION GRAND PUBLIC.

VORSICHT < NICHT DIREKT IN DEN STRAHL BLICKEN - RG2 > DIESER PROJECTOR KANN IN DIE GRUPPE RG3 FALLEN, WENN EIN AUSTAUSCHBARES OBJEKTIV MIT EINEM BILDSTANDVERHÄLTNISS VON MEHR ALS 2,6 INSTALLIERT WIRD. BEACHTEN SIE VON DEM BETRIEB DAS HANDBUCH FÜR EINE LISTE DER OBJEKTIVE UND ZU DEN GEFÄHRDUNGSRICHEN. SOLICHE KOMBINATIONEN AUS PROJECTOR UND OBJEKTIV SIND NUR FÜR DEN PROFESSIONELLEN EINSATZ UND NICHT FÜR ALLGEMEINE VERBRÄUCHER BESTIMMT.

ВНИМАНИЕ < НЕ СМОТРИТЕ НА ПУЧ. - RG2 > ЭТОТ ПРОЕКТОР МОЖЕТ СТАТЬ RG3, ЕСЛИ УСТАНОВЛЕН СМЕННОЙ ОБЪЕКТИВ С ПРОЕКЦИОННЫМ ЧИСЛОМ БОЛЬШЕ 2,6. ПЕРЕД НАЧАЛОМ РАБОТЫ ОБРАТИТЕСЬ К РУКОВОДСТВУ ПОЛЬЗОВАТЕЛЯ ДЛЯ ОЗНАКОМЛЕНИЯ СО СПИСКОМ ОБЪЕКТИВОВ И ЗНАЧЕНИЕМ БЕЗОПАСНОГО РАСТЯТОИЯ. ДАННЫЕ КОМБИНАЦИИ ПРОЕКТОРА И ОБЪЕКТИВА ПРЕДНАЗНАЧЕНЫ ТОЛЬКО ДЛЯ ПРОФЕССИОНАЛЬНОГО ИСПОЛЬЗОВАНИЯ И НЕ ПРЕДНАЗНАЧЕНЫ ДЛЯ ИСПОЛЬЗОВАНИЯ ПОТРЕБИТЕЛЕМ.

주의 < 빔 응시 금지 - RG2 > 이 프로젝터는 투사율이 2.6보다 큰 교환식 렌즈가 설치된 경우 RG3이 될 수 있습니다. 사용 전 렌즈 목록 및 위험 거리에 대해서는 설명서를 참조하십시오. 프로젝터와 렌즈의 이러한 조합은 전문가용으로만 사용해야 하며 소비자용으로 사용해서는 안 됩니다.

警告 < 請勿直視光束 - RG2 > 在安裝了投射比大於 2.6 的互換式鏡頭時，本投影機可能變為 RG3。在操作前請參閱手冊瞭解鏡頭列表和危險距離。此投影機和鏡頭的組合僅供專業用途，不供客戶使用。

PA1505UL-W/PA1505UL-B

CAUTION < DO NOT STARE INTO THE BEAM - RG2 > THIS PROJECTOR MAY BECOME RG3 WHEN AN INTERCHANGEABLE LENS WITH THRU RATIO GREATER THAN 2.9 IS INSTALLED. REFER TO THE MANUAL FOR THE LENS LIST AND HAZARD DISTANCE BEFORE OPERATION. SUCH COMBINATIONS OF PROJECTOR AND LENS ARE INTENDED FOR PROFESSIONAL USE ONLY AND ARE NOT INTENDED FOR CONSUMER USE.

ATTENTION < NE PAS REGARDER DANS LE FAISCEAU - RG2 > CE PROJECTEUR PEUT DEVENIR RG3 LORSQU'UN OBJETIF INTERCHANGEABLE AVEC UN RAPPORT DE PROJECTION SUPÉRIEUR À 2,9 EST INSTALLÉ. AVANT UTILISATION, REPORTEZ-VOUS AU MANUEL POUR TROUVER LA LISTE DES OBJETIFS ET LA DISTANCE DE DANGER. CES COMBINAISSONS DE PROJECTEUR ET D'OBJECTIF SONT DESTINÉES À UN USAGE PROFESSIONNEL UNIQUEMENT ET NE SONT PAS DESTINÉES À UNE UTILISATION GRAND PUBLIC.

VORSICHT < NICHT DIREKT IN DEN STRAHL BLICKEN - RG2 > DIESER PROJECTOR KANN IN DIE GRUPPE RG3 FALLEN, WENN EIN AUSTAUSCHBARES OBJEKTIV MIT EINEM BILDSTANDVERHÄLTNISS VON MEHR ALS 2,9 INSTALLIERT WIRD. BEACHTEN SIE VON DEM BETRIEB DAS HANDBUCH FÜR EINE LISTE DER OBJEKTIVE UND ZU DEN GEFÄHRDUNGSRICHEN. SOLICHE KOMBINATIONEN AUS PROJECTOR UND OBJEKTIV SIND NUR FÜR DEN PROFESSIONELLEN EINSATZ UND NICHT FÜR ALLGEMEINE VERBRÄUCHER BESTIMMT.

ВНИМАНИЕ < НЕ СМОТРИТЕ НА ПУЧ. - RG2 > ЭТОТ ПРОЕКТОР МОЖЕТ СТАТЬ RG3, ЕСЛИ УСТАНОВЛЕН СМЕННОЙ ОБЪЕКТИВ С ПРОЕКЦИОННЫМ ЧИСЛОМ БОЛЬШЕ 2,9. ПЕРЕД НАЧАЛОМ РАБОТЫ ОБРАТИТЕСЬ К РУКОВОДСТВУ ПОЛЬЗОВАТЕЛЯ ДЛЯ ОЗНАКОМЛЕНИЯ СО СПИСКОМ ОБЪЕКТИВОВ И ЗНАЧЕНИЕМ БЕЗОПАСНОГО РАСТЯТОИЯ. ДАННЫЕ КОМБИНАЦИИ ПРОЕКТОРА И ОБЪЕКТИВА ПРЕДНАЗНАЧЕНЫ ТОЛЬКО ДЛЯ ПРОФЕССИОНАЛЬНОГО ИСПОЛЬЗОВАНИЯ И НЕ ПРЕДНАЗНАЧЕНЫ ДЛЯ ИСПОЛЬЗОВАНИЯ ПОТРЕБИТЕЛЕМ.

주의 < 빔 응시 금지 - RG2 > 이 프로젝터는 투사율이 2.9보다 큰 교환식 렌즈가 설치된 경우 RG3이 될 수 있습니다. 사용 전 렌즈 목록 및 위험 거리에 대해서는 설명서를 참조하십시오. 프로젝터와 렌즈의 이러한 조합은 전문가용으로만 사용해야 하며 소비자용으로 사용해서는 안 됩니다.

警告 < 請勿直視光束 - RG2 > 在安裝了投射比大於 2.9 的互換式鏡頭時，本投影機可能變為 RG3。在操作前請參閱手冊瞭解鏡頭列表和危險距離。此投影機和鏡頭的組合僅供專業用途，不供客戶使用。

 **WARNUNG**

- Dieser Projektor ist je nach Objektiveneinheit entweder in Risikogruppe 2 oder Risikogruppe 3 gemäß IEC/EN 62471-5:2015 eingestuft. Bei Einstufung in Risikogruppe 3 ist dieser Projektor für den professionellen Einsatz bestimmt und muss von einem Fachinstallateur aufgestellt werden, um die Sicherheit zu gewährleisten. Informationen zu den Risikogruppen finden Sie auf Seite [xv](#).
- Informationen zu den Laser-Sicherheitswarnungen finden Sie auf Seite [xiv](#).

Stromversorgung



ERFORDERLICH

Verwenden Sie eine Stromversorgung mit geeigneter Spannung.

- Der Projektor ist für die Verwendung bei einer Netzspannung von 100–240 V Wechselstrom, 50/60 Hz ausgelegt. Bevor Sie den Projektor verwenden, überprüfen Sie, ob die Stromversorgung, an die der Projektor angeschlossen werden soll, diese Anforderungen erfüllt.
- Benutzen Sie eine Steckdose für die Stromversorgung des Projektors. Schließen Sie den Projektor nicht direkt an die Verkabelung elektrischer Beleuchtung an. Dies ist gefährlich.



ERFORDERLICH

Erden des Netzkabels

- Dieses Gerät ist dafür ausgelegt, dass es mit einem geerdeten Netzkabel verwendet wird. Wenn das Netzkabel nicht geerdet ist, kann dies zu einem Stromschlag führen. Vergewissern Sie sich, dass das Netzkabel direkt mit der Steckdose verbunden und ordnungsgemäß geerdet ist. Verwenden Sie keine Steckeradapter mit 2 Kontaktstiften.
- Achten Sie darauf, den Projektor und den Computer (die Signalquelle) an dieselbe Erdung anzuschließen. Wenn der Projektor und der Computer (die Signalquelle) an verschiedene Erdungspunkte angeschlossen werden, können Veränderungen im Erdungspotential zu einem Brand oder Rauchentwicklung führen.



ERFORDERLICH

Umgang mit dem Netzkabel

- Verwenden Sie das mit diesem Projektor gelieferte Netzkabel. Wenn das mitgelieferte Netzkabel nicht den Anforderungen des Sicherheitsstandards in Ihrem Land und den Spannungs- und Stromwerten für Ihre Region entspricht, müssen Sie ein Netzkabel verwenden, das diesen entspricht und sie erfüllt.

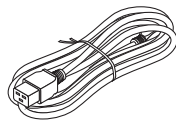

- Das Netzkabel, das Sie verwenden, muss gemäß den Sicherheitsstandards in Ihrem Land zugelassen sein und diese erfüllen. Hinweise zu den Spezifikationen des Netzkabels finden Sie auf Seite [38](#). Prüfen Sie die Nennspannung für Ihre Region selbst, um ein geeignetes Netzkabel auszuwählen.



VERBOTEN

- Das im Lieferumfang des Projektors enthaltene Netzkabel darf ausschließlich für diesen Projektor verwendet werden. Zu Ihrer eigenen Sicherheit dürfen Sie es nicht mit anderen Geräten benutzen.

Weiter zur nächsten Seite

 **WARNUNG**



**GEFÄHRLICHE
SPANNUNG**

- Gehen Sie mit dem Netzkabel vorsichtig um. Eine Beschädigung des Kabels kann zu Bränden oder elektrischen Schlägen führen.
 - Stellen Sie keine schweren Gegenstände auf das Kabel.
 - Legen Sie das Kabel nicht unter den Projektor.
 - Decken Sie das Netzkabel nicht mit einem Teppich o. Ä. ab.
 - Zerkratzen oder verändern Sie das Netzkabel nicht.
 - Biegen, verdrehen oder ziehen Sie das Netzkabel nicht mit übermäßiger Kraft.
 - Erhitzen Sie das Netzkabel nicht.
- Sollte das Kabel beschädigt sein (freiliegende Adern, gerissene Drähte o. Ä.), wenden Sie sich an Ihren Händler, um es zu ersetzen.
- Berühren Sie niemals den Netzstecker, wenn Sie Donner hören. Dies könnte zu einem elektrischen Schlag führen.
- Schließen Sie das Netzkabel nicht mit nassen Händen an und ziehen Sie es nicht mit nassen Händen ab. Dies könnte zu einem elektrischen Schlag führen.



**NICHT MIT
NASSEN HÄNDEN
BERÜHREN**

Aufstellung



VERBOTEN

Verwenden Sie das Gerät nicht an Orten wie den nachfolgend beschriebenen.

- Verwenden Sie das Gerät nicht an Orten wie den nachfolgend beschrieben. Dies könnte zu einem Brand oder einem elektrischen Schlag führen.
 - Wacklige Tische, geneigte Oberflächen oder andere instabile Orte
 - In der Nähe von Heizkörpern oder an Orten mit starken Vibrationen
 - Im Freien oder an feuchten oder staubigen Orten
 - Orte, die Ölnebel oder Dampf ausgesetzt sind
 - In der Nähe von Kochgeräten, Luftbefeuchtern usw.
 - Verwenden Sie das Gerät nicht an Orten wie den nachfolgend beschrieben, an denen der Projektor nass werden könnte. Dies könnte zu einem Brand oder einem elektrischen Schlag führen.
 - Verwenden Sie das Gerät nicht im Regen oder Schnee, am Meer oder einem sonstigen Ufer usw.
 - Verwenden Sie es nicht in einem Badezimmer oder Duschaum.
 - Stellen Sie es nicht unterhalb von Geräten auf, die Wasser abgeben, z. B. Klimaanlage.
 - Stellen Sie keine Vasen oder Topfpflanzen auf den Projektor.
 - Stellen Sie keine Becher, Kosmetika oder Medikamente auf den Projektor.
- Sollte Wasser o. Ä. in den Projektor gelangt sein, schalten Sie zuerst die Stromversorgung des Projektors aus, ziehen Sie dann den Netzstecker aus der Steckdose und wenden Sie sich an Ihren Händler.



**NICHT NASS
WERDEN LASSEN**



**ZIEHEN SIE DEN
NETZSTECKER**

 **WARNUNG**



ACHTUNG

Aufhängung an der Decke

- Wenden Sie sich an Ihren Händler, wenn Sie den Projektor an der Decke aufhängen wollen. Für die Deckenmontage sind besondere Fähigkeiten erforderlich.
Lassen Sie die Montage NICHT von anderen Personen als von Monteuren durchführen. Sonst kann der Projektor herunterfallen und Verletzungen verursachen.
- Wir haften nicht für Unfälle und/oder Schäden, die durch unsachgemäße Montage oder Handhabung, Missbrauch, Modifikationen oder Naturkatastrophen entstehen.
- Wenn der Projektor an der Decke aufgehängt wird o. Ä., hängen Sie sich nicht an den Projektor. Der Projektor könnte herunterfallen und eine Verletzung verursachen.
- Wenn der Projektor an der Decke aufgehängt wird, verwenden Sie eine gut erreichbare Steckdose, so dass der Netzstecker leicht eingesteckt und herausgezogen werden kann.



ERFORDERLICH



VERBOTEN

Bringen Sie bei einer geneigten Aufstellung die separat erhältliche optionale Abdeckung an

- Bei einer geneigten Aufstellung des Projektors müssen Sie aus Sicherheitsgründen je nach Neigungswinkel die separat erhältliche optionale Abdeckung aufsetzen. (→ Seite xxv) Die Verwendung ohne die optionale Abdeckung verstößt gegen die Sicherheitsvorschriften. Außerdem kann das Einschalten des Projektors ohne angebrachte optionale Abdeckung zu einem Brand führen.
- Legen Sie keine gebündelten Kabel in die optionale Abdeckung. Das kann das Netzkabel beschädigen und zu einem Brand führen.

Bei der Benutzung



VERBOTEN









ZIEHEN SIE DEN NETZSTECKER



Stellen Sie keine Gegenstände in den Projektor.

- Stecken Sie keine metallenen oder brennbaren Gegenstände oder andere Fremdkörper durch die Lüftungsschlitze in den Projektor bzw. lassen Sie keine solchen Gegenstände hineinfallen. Dies könnte zu einem Brand oder einem elektrischen Schlag führen. Seien Sie besonders vorsichtig, wenn sich Kinder im Haus befinden. Sollte ein Fremdkörper in den Projektor gelangt sein, schalten Sie zuerst die Stromversorgung des Projektors aus, ziehen Sie dann den Netzstecker aus der Steckdose und wenden Sie sich an Ihren Händler.

 **WARNUNG**

 <p>ZIEHEN SIE DEN NETZSTECKER</p>	<p>Ziehen Sie den Netzstecker aus der Steckdose, wenn der Projektor nicht richtig funktioniert.</p> <ul style="list-style-type: none"> • Wenn der Projektor Rauch oder merkwürdige Gerüche oder Geräusche abgibt, der Projektor fallen gelassen wurde oder das Gehäuse zerbrochen ist, schalten Sie die Stromversorgung des Projektors aus und ziehen Sie dann den Netzstecker aus der Steckdose. Das kann nicht nur zu einem Brand oder Stromschlag führen, sondern auch zu ernsthaften Augenschäden oder Verbrennungen. Wenden Sie sich wegen der Reparaturen an Ihren Händler. Versuchen Sie niemals, den Projektor selbst zu reparieren. Dies ist gefährlich.
 <p>NICHT AUSEINANDERNEHMEN</p>	<p>Nehmen Sie den Projektor nicht auseinander.</p> <ul style="list-style-type: none"> • Entfernen oder öffnen Sie das Gehäuse des Projektors nicht. Verändern Sie den Projektor auch nicht. Im Innern des Projektors befinden sich Hochspannungsbereiche. Eine Veränderung könnte zu einem Brand, Stromschlag oder dem Austreten von Laserlicht führen, was Ihre Augen ernsthaft schädigen oder zu Verbrennungen führen kann. Nur qualifiziertes Kundendienstpersonal darf die Inspektion, Einstellungen und Reparaturen im Innenbereich ausführen.
 <p>VERBOTEN</p>  <p>ACHTUNG VOR HOHER TEMPERATUR</p>	<p>Stellen Sie keine Gegenstände vor das Objektiv, wenn der Projektor in Betrieb ist.</p> <ul style="list-style-type: none"> • Nehmen Sie den Objektivdeckel ab, wenn der Projektor in Betrieb ist. Der Objektivdeckel könnte heiß werden und sich verziehen. • Stellen Sie keine Gegenstände vor das Objektiv, die das Licht blockieren, wenn der Projektor in Betrieb ist. Der Gegenstand könnte heiß werden und zerbrechen oder Feuer fangen. • Das unten abgebildete, am Gehäuse angebrachte Piktogramm weist Sie auf die Vorsichtsmaßnahme hin, keine Gegenstände vor das Objektiv des Projektors zu stellen. 
 <p>VERBOTEN</p>	<p>Bei der Reinigung des Projektors</p> <ul style="list-style-type: none"> • Verwenden Sie kein Spray mit brennbarem Gas, um Staub von der Linse, vom Gehäuse usw. zu entfernen. Das könnte zu einem Brand führen.
 <p>VERBOTEN</p>	<p>Nicht an Orten mit erhöhten Sicherheitsanforderungen verwenden.</p> <ul style="list-style-type: none"> • Die Verwendung des Produkts darf nicht von tödlichen Risiken oder Gefahren begleitet sein, die direkt zum Tod, Verletzungen, schweren physischen Schäden oder sonstigen Verlusten führen können, einschließlich der Steuerung nuklearer Reaktionen in einer Nuklearanlage, medizinischen Lebenserhaltungssystemen und der Raketenabschusssteuerung in einem Waffensystem.

 **ACHTUNG**

<p> ACHTUNG</p>	
<p>Netzkabel</p>	
<p> ERFORDERLICH</p>	<p>Umgang mit dem Netzkabel</p> <ul style="list-style-type: none"> • Der Projektor sollte in der Nähe einer leicht zugänglichen Steckdose aufgestellt werden. • Achten Sie beim Anschließen des Netzkabels an den Wechselstromeingangsanschluss des Projektors darauf, dass Sie den Stecker vollständig und fest eingesteckt haben. Befestigen Sie das Netzkabel immer mit der Netzkabelsicherung. Ein lose Verbindung des Netzkabels könnte zu einem Brand oder Stromschlag führen.
<p> ERFORDERLICH</p> <p> ZIEHEN SIE DEN NETZSTECKER</p>	<p>Beachten Sie beim Umgang mit dem Netzkabel die folgenden Punkte, um Brände und Stromschläge zu vermeiden.</p> <ul style="list-style-type: none"> • Halten Sie das Netzkabel beim Ein- und Ausstecken stets am Stecker fest. • Ziehen Sie das Netzkabel aus der Steckdose, bevor Sie das Produkt reinigen oder wenn das Produkt für einen längeren Zeitraum nicht verwendet werden soll. • Wenn das Netzkabel oder der Netzstecker heiß oder beschädigt ist, ziehen Sie den Netzstecker aus der Steckdose und wenden Sie sich an Ihren Händler.
<p> ERFORDERLICH</p>	<p>Entfernen Sie regelmäßig Staub und andere Rückstände vom Netzstecker</p> <ul style="list-style-type: none"> • Anderenfalls kann es zu einem Brand oder Stromschlag kommen.
<p> ERFORDERLICH</p>	<p>Trennen Sie Netzkabel und andere Kabel ab, bevor Sie den Projektor transportieren</p> <ul style="list-style-type: none"> • Bevor Sie das Gerät an einen anderen Ort bringen, vergewissern Sie sich, dass es ausgeschaltet ist. Ziehen Sie dann das Netzkabel aus der Steckdose, und stellen Sie sicher, dass alle Kabel, die das Produkt mit anderen Geräten verbinden, ebenfalls abgetrennt sind.
<p> VERBOTEN</p>	<p>Verwenden Sie das Netzkabel nicht mit einer Mehrfachsteckdose</p> <ul style="list-style-type: none"> • Die Verwendung eines Verlängerungskabels kann aufgrund von Überhitzung zu einem Brand führen.

 **ACHTUNG**

Aufstellung



ERFORDERLICH

Sichern des Objektivs mit einem Fallschutzdraht

- Wenn der Projektor an der Decke aufgehängt oder an einer anderen hohen Stelle platziert werden soll, sichern Sie das Objektiv mit dem Fallschutzdraht (getrennt erhältlich). Wenn das Objektiv nicht gesichert wird, könnte es herunterfallen, wenn es sich löst.

Bei der Benutzung



VERBOTEN

Verwenden Sie den Projektor nicht an Netzwerken, die einer Überspannung ausgesetzt sind.

- Schließen Sie den HDBaseT-Port und den LAN-Port an ein Netzwerk an, bei dem kein Risiko einer Überspannung besteht. Überspannung am HDBaseT- oder LAN-Port kann zu einem Stromschlag führen.



ERFORDERLICH

Objektivversatz, Fokus und Zoom

- Wenn Sie den Objektversatz bedienen oder den Fokus oder Zoom einstellen, tun Sie das, indem Sie hinter oder seitlich neben dem Projektor stehen. Wenn Sie Einstellungen von vorn ausführen, könnten Ihre Augen starkem Licht ausgesetzt und verletzt werden.
- Halten Sie Ihre Hände vom Objektivbereich fern, wenn Sie die Objektversatzfunktion ausführen. Wenn Sie dies nicht tun, könnten Ihre Finger in der Lücke zwischen dem Gehäuse und dem Objektiv eingeklemmt werden.

 **ACHTUNG**



Umgang mit Batterien

Die falsche Verwendung von Batterien kann dazu führen, dass die Batterien auslaufen oder explodieren.

- Verwenden Sie nur empfohlene Batterietypen.
- Legen Sie die Batterien so ein, dass das Plus- (+) und Minuszeichen (–) auf den Batterien mit den entsprechenden Markierungen im Batteriefach übereinstimmt.
- Verwenden Sie nicht zur gleichen Zeit verschiedene Batteriemarken.
- Verwenden Sie nicht zur gleichen Zeit alte und neue Batterien. Dies kann zur Verkürzung der Batterielebensdauer oder zum Auslaufen der Batterieflüssigkeit führen.
- Entfernen Sie leere Batterien umgehend, um ein Auslaufen der Batteriesäure in das Batteriefach zu vermeiden.

Wenn ausgetretene Batterieflüssigkeit auf Ihre Haut oder Kleidung gelangt, müssen Sie diese sofort gründlich mit Wasser spülen. Wenn Batterieflüssigkeit in die Augen gelangt, dürfen Sie die Augen auf keinen Fall reiben, sondern am besten mit viel Wasser spülen und sofort einen Arzt aufsuchen. Batterieflüssigkeit, die ins Auge oder auf die Kleidung gelangt ist, kann Hautreizungen hervorrufen oder Augenschäden verursachen.

- Wenn Sie die Fernbedienung längere Zeit nicht verwenden, entnehmen Sie die Batterien.
- Das Aufbewahren von Batterien in Umgebungen mit extrem hohen Temperaturen oder extrem niedrigem Luftdruck kann zu einer Explosion oder dem Austritt von entzündlichen Gasen oder Flüssigkeiten führen.
- Entsorgen Sie entladene Batterien ordnungsgemäß. Werden Batterien in Wasser, Feuer oder einem heißen Ofen entsorgt oder mechanisch zerdrückt, zerkleinert, aufgetrennt oder modifiziert, kann dies zu einer Explosion führen.
- Schließen Sie die Batterien nicht kurz.
- Laden Sie die Batterien nicht auf. Die mitgelieferten Batterien sind nicht wiederaufladbar.
- Wenden Sie sich zur Entsorgung der Batterien an Ihren Händler oder eine örtliche Behörde.







**ACHTUNG
VOR HOHER
TEMPERATUR**

Über die Lüftungsschlitze

- Blockieren Sie die Lüftungsschlitze des Projektors nicht. Legen Sie außerdem keine weichen Gegenstände wie zum Beispiel Papier oder Stoff unter den Projektor. Das könnte einen Brand verursachen. Lassen Sie ausreichend Platz zwischen dem Aufstellungsort des Projektors und seiner Umgebung. (→ Seite xxviii)
- Berühren Sie den Bereich des Luftauslasses nicht, wenn der Projektor läuft oder unmittelbar danach. Der Bereich des Luftauslasses kann zu diesem Zeitpunkt heiß sein und seine Berührung verursacht Verbrennungen.

 **ACHTUNG**

 VERBOTEN	<p>Transport des Projektors</p> <ul style="list-style-type: none"> • Wenn Sie den Projektor tragen, nehmen Sie das Objektiv ab und tragen Sie ihn mindestens zu zweit. Wenn Sie versuchen, den Projektor allein zu transportieren, könnte das zu Rückenschmerzen oder anderen Verletzungen führen. • Wenn Sie den Projektor mit abgenommenem Objektiv transportieren, berühren Sie den Einbaubereich für das Objektiv nicht mit den Händen. Führen Sie außerdem Ihre Hand nicht in die Aussparung des Verbindungsanschlusses ein. Der Projektor könnte beschädigt werden oder herunterfallen, was zu Verletzungen führen kann. • Halten Sie den Projektor nicht an der optionalen Abdeckung fest, wenn Sie ihn mit der optionalen Abdeckung transportieren. Die optionale Abdeckung könnte sich lösen und das Hauptgerät herunterfallen, was zu Verletzungen führen kann.
 ERFORDERLICH	<p>Anbringen/Abnehmen des Objektivs</p> <ul style="list-style-type: none"> • Schalten Sie den Projektor aus und trennen Sie das Netzkabel ab, bevor Sie das Objektiv anbringen oder abnehmen. Andernfalls kann es zu Augenschäden oder Verbrennungen kommen. • Bringen Sie die Objektivereinheit nicht an und nehmen Sie sie nicht ab, wenn der Projektor an einer hoch gelegenen Stelle aufgebaut ist. Das Objektiv könnte herunterfallen und Schäden oder Verletzungen verursachen.
 ERFORDERLICH  VERBOTEN	<p>Über die optionale Abdeckung (getrennt erhältlich)</p> <ul style="list-style-type: none"> • Denken Sie nach dem Anbringen der optionalen Abdeckung daran, die Schrauben festzuziehen. Sonst kann sich die optionale Abdeckung lösen und herunterfallen, was zu Verletzungen oder Schäden daran führen kann. • Halten Sie den Projektor beim Transport nicht an der optionalen Abdeckung fest und wenden Sie keine übermäßige Kraft auf die optionale Abdeckung an. Das kann die optionale Abdeckung beschädigen und Verletzungen führen.
 ERFORDERLICH	<p>Vermeiden Sie Orte mit extremen Temperaturen und hoher Luftfeuchtigkeit</p> <ul style="list-style-type: none"> • Dadurch kann es zu einem Brand oder Stromschlag kommen oder der Projektor könnte beschädigt werden. Die Nutzungsumgebung für diesen Projektor ist wie folgt: <ul style="list-style-type: none"> - Betriebstemperatur: 0 °C bis 45 °C/Luftfeuchtigkeit: 20 bis 80 % (ohne Kondensation) - Lagertemperatur: -10 °C bis 50 °C/Luftfeuchtigkeit: 20 bis 80 % (ohne Kondensation)
<p>Überprüfungen und Reinigung</p>	
 ERFORDERLICH	<p>Überprüfung des Projektors und Reinigung des Projektorinneren</p> <ul style="list-style-type: none"> • Wenden Sie sich für die Reinigung des Projektorinneren etwa einmal jährlich an Ihren Händler. Wenn der Projektor über längere Zeit nicht gereinigt wird, kann sich Staub im Projektorinneren ansammeln, was zu Bränden oder einer Fehlfunktion führen kann.

Laser-Sicherheitswarnungen

WARNUNG

LASERPRODUKT DER KLASSE 1 [IEC 60825-1:2014]

VERBRAUCHER-LASERPRODUKT DER KLASSE 1 GEMÄSS EN 60825-1:2014+A11:2021 (Für die EU und Großbritannien)

- Das Lasermodul ist in dieses Gerät eingebaut. Die Verwendung von Bedienelementen oder die Änderung von Verfahren in Abweichung von den in diesem Handbuch beschriebenen könnte zu einer gefährlichen Strahlenbelastung führen.
Die Einwirkung von Laserenergie in der Nähe der Öffnung kann zu Verbrennungen führen.

- Dies ist ein Klasse-1-Produkt gemäß IEC 60825-1:2014.
- Für die EU und Großbritannien: EN 60825-1:2014+A11:2021 und EN 50689:2021 werden ebenfalls eingehalten.
Außer bei Verwendung des Objektivs NP55ZL oder NP56ZL.
- Halten Sie sich an die Gesetze und Vorschriften Ihres Landes bezüglich der Aufstellung und Handhabung des Geräts.
- Übersicht über die vom eingebauten Lichtmodul ausgehende Laserstrahlung:
 - Wellenlänge: 455 nm
 - Maximale Leistung: 390 W (PA1705UL-W/PA1705UL-B), 346 W (PA1505UL-W/PA1505UL-B)

Lichtmodul

- Im Gerät befindet sich ein Lichtmodul mit mehreren Laserdioden als Lichtquelle.
- Diese Laserdioden sind im Lichtmodul versiegelt. Der Betrieb des Lichtmoduls erfordert keine Wartung oder Reparatur.
- Dem Endanwender ist es nicht gestattet, das Lichtmodul auszutauschen.
- Wenden Sie sich für den Ersatz eines Lichtmoduls und weitere Informationen an einen qualifizierten Händler.

Risikogruppen

Dieser Projektor ist je nach Objektivseinheit entweder in Risikogruppe 2 oder Risikogruppe 3 gemäß IEC/EN 62471-5:2015 eingestuft.

Risikogruppe 2 (RG2)

 **WARNUNG**

Blicken Sie nicht in den Strahl, wie bei jeder hellen Lichtquelle, RG2 IEC/EN 62471-5:2015.

Risikogruppe 3 (RG3)

 **WARNUNG**

RG3-PRODUKT NACH IEC/EN 62471-5:2015

- Wenn der Projektor als RG3 eingestuft ist, ist er für den professionellen Einsatz bestimmt und muss an einem Ort aufgestellt werden, an dem die Sicherheit gewährleistet ist. Wenden Sie sich daher immer an Ihren Händler, weil die Aufstellung von einem professionellem Monteur durchgeführt werden muss. Versuchen Sie niemals, den Projektor selbst aufzustellen. Das kann zu einer Schädigung des Sehvermögens o. Ä. führen.
- Ein direkter Blick in den Strahl darf nicht zugelassen werden, RG3 IEC/EN 62471-5:2015.
- Blicken Sie niemals direkt in das Objektiv des Projektors. Dies kann schwere Augenschäden zur Folge haben.
- Der Bediener muss den Zugang zum Strahl innerhalb des Gefahrenabstands kontrollieren oder das Gerät in einer Höhe aufstellen, in der die Augen der Zuschauer innerhalb des Gefahrenabstands nicht in den Strahl geraten können.
- Halten Sie sich beim Einschalten des Projektors seitlich oder dahinter auf (außerhalb des Gefahrenbereichs). Stellen Sie außerdem sicher, dass beim Einschalten niemand innerhalb des Projektionsbereichs in das Objektiv schaut.

• Vor der Aufstellung des Projektors prüfen

① Modellname des Objektivs oder Projektionsverhältnis

Die Bezeichnung des Objektivmodells und das Projektionsverhältnis sind in der folgenden Abbildung aufgeführt.

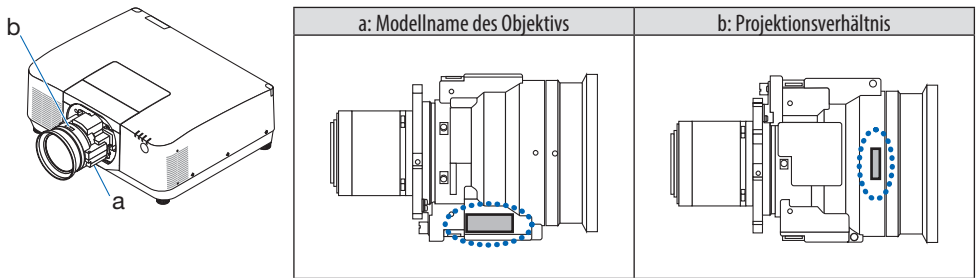

② Kombination von Objektivseinheiten und Risikogruppen

Modellname des Objektivs	Projektionsverhältnis	PA1705UL-W PA1705UL-B	PA1505UL-W PA1505UL-B
NP51ZL	0,53 - 0,65	RG2	RG2
NP52ZL	0,65 - 0,87		
NP53ZL	0,86 - 1,25		
NP54ZL	1,24 - 2,01	RG3	RG3
NP55ZL	1,98 - 3,95		
NP56ZL	3,95 - 7,51		

• Gefahrenbereich

Die folgende Abbildung gibt den Strahlungsbereich (Gefahrenbereich) des von einem Projektor ausgestrahlten Lichts an, der gemäß IEC/EN 62471-5:2015 in die Risikogruppe 3 (RG3) eingestuft ist.

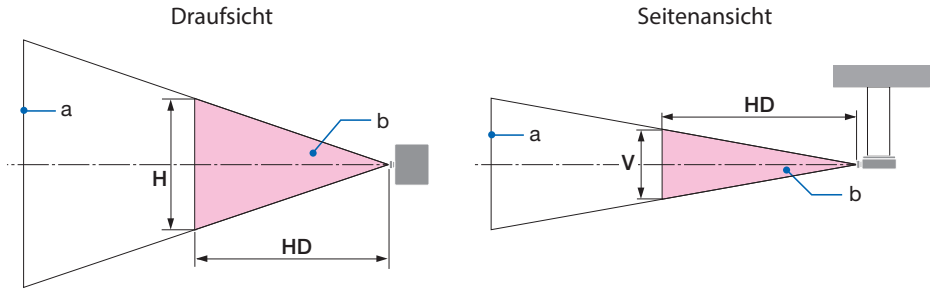

a: Projektionsfläche/b: Gefahrenbereich

PA1705UL-W/PA1705UL-B

Objektiv	Projektionsverhältnis	Gefahrenbereich (m)		
		HD	H	V
NP55ZL	1,98 (Weitwinkel)	-	-	-
	2,60 (Mittel)	1,00	0,4	0,3
	3,95 (Tele)	1,65	0,5	0,3
NP56ZL	3,95 (Weitwinkel)	1,80	0,4	0,3
	7,51 (Tele)	2,45	0,3	0,2

PA1505UL-W/PA1505UL-B

Objektiv	Projektionsverhältnis	Gefahrenbereich (m)		
		HD	H	V
NP55ZL	1,98 (Weitwinkel)	-	-	-
	2,90 (Mittel)	1,00	0,4	0,3
	3,95 (Tele)	1,43	0,4	0,3
NP56ZL	3,95 (Weitwinkel)	1,55	0,4	0,3
	7,51 (Tele)	2,12	0,3	0,2

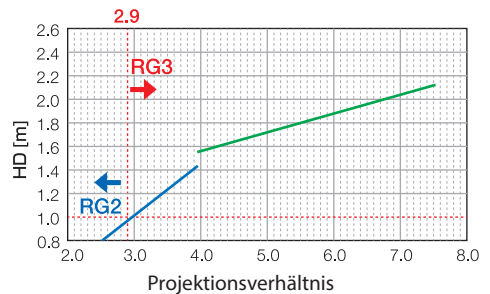
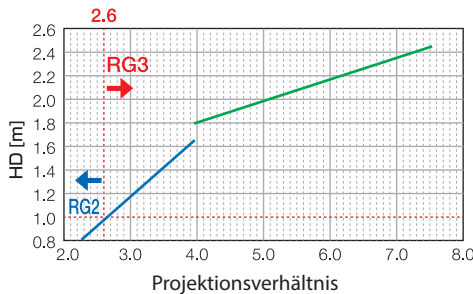

— NP55ZL — NP56ZL

Berechnung des Projektionsverhältnisses

Projektionsverhältnis = L: Projektionsentfernung (m)/W: Breite der Projektionsfläche (m)

Informationen zu Projektionsentfernungen und Projektionsflächenbreiten finden Sie unter „Objektivtypen und Projektionsentfernung“ im Installationshandbuch.

• Über den Vorsorgebereich

Indem Sie einen Vorsorgebereich oder physische Barrieren einrichten, können Sie verhindern, dass menschliche Augen in den Gefahrenbereich gelangen.

Wenn der Verwalter des Projektors (Bediener) nicht verhindern kann, dass die Zuschauer den Gefahrenbereich betreten können, wie zum Beispiel in öffentlichen Einrichtungen, wird empfohlen, für die Sicherheit der Zuschauer einen Abstand von mindestens 1 m zum Gefahrenbereich als „Vorsorgebereich“ einzurichten. Bei einer Installation des Projektors über Kopf wird empfohlen, dass der Abstand zwischen dem Fußboden und dem Gefahrenbereich mindestens 3 m in vertikaler Richtung beträgt.

In den USA ist ein horizontaler Abstand von 2,5 Metern von der Gefahrenzone einzuhalten.

Wenn Sie den Projektor über Kopf montieren, ist ein vertikaler Abstand von 3 Metern vom Boden zur Gefahrenzone einzuhalten.

• Aufstellungsbeispiel bei Berücksichtigung des Vorsorgebereichs

① Beispiel für eine Fußboden- oder Tischaufstellung

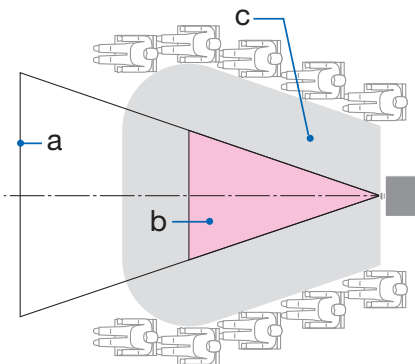

② Beispiel für die Deckenmontage

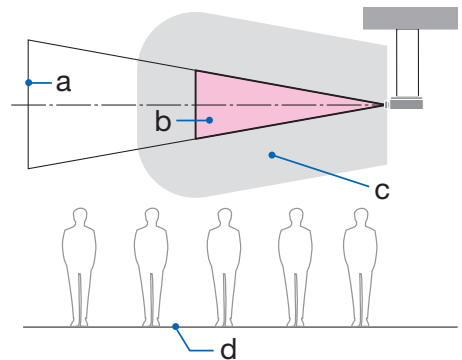

a: Projektionsfläche/B: Gefahrenbereich/c: Vorsorgebereich/d: Fußboden



ACHTUNG

Wenn zu erwarten ist, dass die Zuschauer bei der Montage an der Decke in den Gefahrenbereich eindringen, muss verhindert werden, dass die Zuschauer diesen Bereich betreten.

③ Beispiel für eine nach unten gerichtete Montage an der Decke

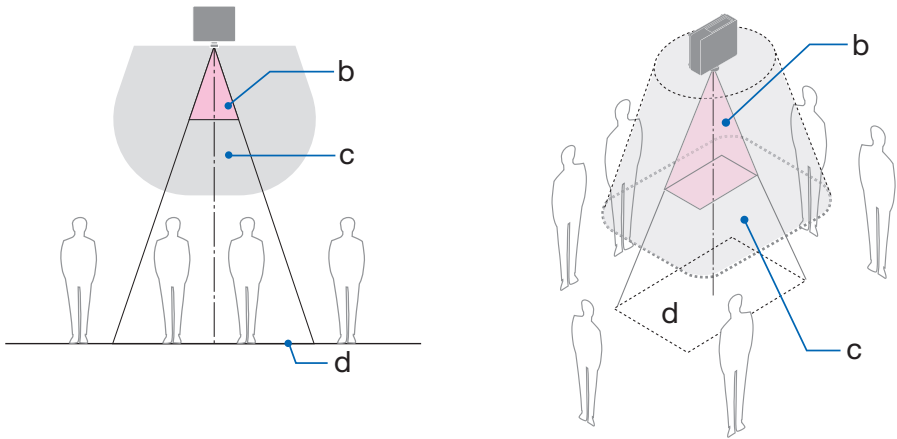

a: Projektionsfläche/B: Gefahrenbereich/c: Vorsorgebereich/d: Fußboden



ACHTUNG

Wenn der Vorsorgebereich zwischen dem Fußboden und dem Gefahrenbereich nicht sichergestellt werden kann, ist es erforderlich, dass verhindert wird, dass die Zuschauer den Bereich um die Projektionsfläche herum betreten, wie in der Abbildung rechts gezeigt.

* Beachten Sie bei einer Nutzung des Objektivversatzes die Verschiebung des projizierten Bildes je nach Ausmaß des Objektivversatzes. Aufstellungsbeispiel bei Berücksichtigung des Vorsorgebereichs



Bitte beachten Sie alle Sicherheitsvorkehrungen.

Aufstellung des Projektors

- Befolgen Sie bei der Planung der Anordnung des Projektors stets die im Aufstellungshandbuch angegebenen Sicherheitsmaßnahmen.
- Um eine Gefährdung auszuschließen, ist entweder das Gerät so aufzustellen, dass eine Wandsteckdose leicht erreichbar ist, oder ein Gerät wie zum Beispiel ein Schutzschalter bereitzustellen, damit im Notfall die Stromversorgung des Projektors unterbrochen werden kann.
- Ergreifen Sie Sicherheitsmaßnahmen, die verhindern, dass Personen mit den Augen in den Gefahrenbereich gelangen.
- Wählen Sie ein für den Aufstellungsort passendes Objektiv aus und richten Sie den für dieses Objektiv festgelegten Sicherheitsbereich ein. Stellen Sie sicher, dass beim Betrieb des Projektors, der Einstellung des Lichts usw. geeignete Sicherheitsmaßnahmen ergriffen wurden.
- Vergewissern Sie sich, dass der für das angebrachte Objektiv geeignete Sicherheitsbereich hinreichend sichergestellt ist. Überprüfen Sie den Bereich regelmäßig und bewahren Sie eine Aufzeichnung der Überprüfungen auf.

Der Monteur oder der Händler muss den Verwalter (Bediener) des Projektors über Folgendes informieren:

- Weisen Sie den Verwalter des Projektors (Bediener) in die Sicherheit ein, bevor Sie den Projektor betreiben.
- Weisen Sie den Verwalter des Projektors (Bediener) an, vor dem Einschalten des Projektors Überprüfungen durchzuführen (einschließlich der Sicherheitsprüfungen des vom Projektor abgegebenen Lichts).
- Weisen Sie den Verwalter des Projektors (Bediener) ein, so dass er in der Lage ist, den eingeschalteten Projektor im Notfall selbst kontrollieren zu können.
- Weisen Sie den Verwalter des Projektors (Bediener) an, das Aufstellungshandbuch, die Bedienungsanleitung und die Überprüfungsaufzeichnungen an einem leicht erreichbaren Ort aufzubewahren.
- Weisen Sie sie an zu ermitteln, ob der Projektor den Normen des jeweiligen Landes und der Region entspricht.

Informationen zu den Kabeln

Verwenden Sie abgeschirmte Kabel oder Kabel, an denen Ferritkerne abgebracht sind, damit der Radio- und Fernsehempfang nicht gestört wird.

Hinweis zu elektromagnetischen Störungen (EMS)

WARNUNG:

Der Betrieb dieses Geräts in Wohngebieten kann zu Funkstörungen führen.



Entsorgung des gebrauchten Geräts



In der Europäischen Union

Die EU-weite Gesetzgebung, wie sie in jedem einzelnen Mitgliedstaat gilt, bestimmt, dass gebrauchte elektrische und elektronische Geräte, die die Markierung (links) tragen, getrennt vom normalen Haushaltsabfall entsorgt werden müssen. Dazu gehören auch der Projektor und sein elektrisches Zubehör, wie z. B. das Netzkabel. Folgen Sie bei der Entsorgung eines solchen Geräts den Anweisungen Ihrer örtlichen Behörde und/oder wenden Sie sich an den Händler, bei dem Sie das Gerät erworben haben.

Nach der Abgabe der gebrauchten Geräte werden diese wiederverwendet und entsprechend den Umweltbestimmungen recycelt. Dies trägt dazu bei, die Abfallmengen zu reduzieren sowie die negativen Auswirkungen auf die menschliche Gesundheit und die Umwelt möglichst gering zu halten.

Die Markierung auf elektrischen und elektronischen Geräten gilt nur für die gegenwärtigen Mitgliedstaaten der Europäischen Union.

Außerhalb der Europäischen Union

Wenn Sie gebrauchte elektrische und elektronische Geräte außerhalb der Europäischen Union entsorgen möchten, wenden Sie sich an Ihre örtliche Behörde und fragen Sie nach der ordnungsgemäßen Entsorgungsmethode.



Für die EU: Der durchgestrichene Abfallbehälter bedeutet, dass verbrauchte Batterien nicht über den allgemeinen Hausmüll entsorgt werden dürfen! Es gibt ein getrenntes Sammelsystem für Altbatterien, um die ordnungsgemäße Behandlung und Wiederverwertung entsprechend den geltenden Vorschriften zu ermöglichen.

Entsprechend der Richtlinie (EU) 2023/1542 darf die Batterie nicht unsachgemäß entsorgt werden. Die Batterie muss getrennt und durch einen örtlichen Entsorger eingesammelt werden.

Informationen zur Entsorgung dieses Gerätes und der Batterien und Akkumulatoren

- WENN DIESES GERÄT ODER DIE BATTERIEN und Akkumulatoren ENTSORGT WERDEN SOLLTEN, DÜRFEN SIE WEDER ZUM HAUSMÜLL NOCH IN EINE FEUERSTELLE GEGEBEN WERDEN!
- Gebrauchte elektrische und elektronische Geräte und Batterien und Akkumulatoren müssen nach dem Gesetz GETRENNT gesammelt und entsorgt werden.
- Mit der getrennten Sammlung werden die umweltfreundliche Behandlung und die stoffliche Verwertung sichergestellt und die Rest-Abfallmengen minimiert. Die ORDNUNGSWIDRIGE ENTSORGUNG schadet wegen schädlicher Stoffe der Gesundheit und der Umwelt! Bringen Sie GEBRAUCHTE ELEKTRISCHE UND ELEKTRONISCHE GERÄTE zur einer örtlichen, meist kommunalen Sammelstelle, soweit vorhanden.
- Entnehmen Sie zuvor die Batterien. Bringen Sie VERBRAUCHTE BATTERIEN und Akkumulatoren zu einer Batterie-Sammelstelle; zumeist dort, wo neue Batterien und Akkumulatoren verkauft werden.

- Wenden Sie sich im Zweifel an Ihren Händler oder Ihre örtlichen Behörden, um Auskunft über die richtige Entsorgung zu erhalten.
- NUR FÜR NUTZER IN DER EUROPÄISCHEN UNION UND EINIGEN ANDEREN LÄNDERN, Z.B. SCHWEIZ UND NORWEGEN: Ihre Mitwirkung bei der getrennten Sammlung ist gesetzlich vorgeschrieben.



- Das oben gezeigte Zeichen auf Gerät, Batterie oder Akkumulatoren oder Verpackung soll Sie darauf hinweisen! Wenn unter dem Zeichen noch „Hg“ oder „Pb“ steht, bedeutet dies, dass Spuren von Quecksilber (Hg) or Blei (Pb) in der Batterie vorhanden sind.
- Batterien und Akkus können bei unsachgemäßer Handhabung Risiken für Mensch und Umwelt bedeuten. Insbesondere bei Lithium handelt es sich um ein sehr reaktionsfreudiges und brennbares Metall, dass in Batterien oder Akkus bei unsachgemäßem Umgang Sicherheitsrisiken birgt, wie z. B. Kurzschlussgefahr, Hitzeentwicklung, Brand oder Austritt von umweltgefährdenden Stoffen. Lithium-Akkus müssen aus Sicherheitsgründen vor der Entsorgung gesichert werden. Kleben Sie die Anschlüsse mit Isolierband ab.
- Nutzer in PRIVATEN HAUSHALTEN müssen die vorhandenen Rückgabestellen für Altgeräte bzw. Altbatterien nutzen. Altbatterien werden in den Verkaufsgeschäften gesammelt. Die Rückgabe ist kostenlos. Wurde das Gerät GESCHÄFTLICH genutzt, wenden Sie sich an Ihren Händler, der Sie über die Wege zur Rücknahme des Gerätes informiert. Es können Kosten für Sie entstehen. Kleine Geräte und geringe Stückzahlen werden möglicherweise auch von den vorhandenen Rückgabestellen für Altgeräte angenommen. In Spanien gilt: Wenden Sie sich an ein Sammelsystem oder Ihre örtlichen Behörden, um Auskunft über die richtige Entsorgung zu erhalten.

Gültig für Deutschland:

- Entnehmbare Altbatterien und Altakkumulatoren sowie Lampen, die zerstörungsfrei zu entnehmen sind, sind vor der Entsorgung zu entfernen und getrennt zu behandeln.
- Die Verantwortung für das Löschen von personenbezogenen Daten, die sich auf dem zu entsorgenden Gerät befinden, liegt beim Endnutzer.
- Informationen über geschaffene Sammel- bzw. Rückgabemöglichkeiten sowie die Verpflichtungen des Handels/der Vertreiber gegenüber Endnutzern zur kostenfreien Rücknahme von Altgeräten finden Sie auf der lokalen Website des Herstellers des Produktes (www.sharpnecdisplays.eu/regulatory), oder wenden Sie sich an den Händler, von dem das Produkt bezogen wurde.

(Nur für Deutschland)

Maschinenlärminformations-Verordnung - 3. GPSGV,

Der höchste Schalldruckpegel beträgt weniger als 70 dB(A) gemäß EN ISO 7779.

Vermeiden von Reflektionen

Das Gerät ist nicht für die Benutzung im unmittelbaren Gesichtsfeld am Bildschirmarbeitsplatz vorgesehen.

Um storende Reflexionen am Bildschirmarbeitsplatz zu vermeiden darf dieses Produkt nicht im unmittelbaren Gesichtsfeld platziert werden.

Informationen zur AUDIO OUT-Minibuchse

Die AUDIO OUT-Minibuchse unterstützt keinen Kopfhörer/Ohrhörer-Anschluss.

Hinweise zur Aufstellung und Wartung

Stellen Sie den Projektor nicht an den nachfolgend benannten Orten auf und lagern Sie ihn nicht an solchen Orten.

- Orte, an denen Vibrationen und Stöße verstärkt werden
Wenn der Projektor an Orten aufgestellt wird, an denen Vibrationen durch Starkstromquellen o. Ä. auftreten, oder in Fahrzeugen oder auf Schiffen usw., kann der Projektor durch Erschütterungen und Stöße beeinträchtigt werden, die die internen Teile beschädigen und zu einer Fehlfunktion führen können.
- In der Nähe von Hochspannungsleitungen und Starkstromquellen
Das Gerät könnte dadurch beschädigt werden.
- Orte, an denen starke magnetische Felder erzeugt werden
Andernfalls könnte eine Fehlfunktion verursacht werden.
- Im Freien und an Orten mit Feuchtigkeit oder Staub
Orte, die Ölnebel oder Dampf ausgesetzt sind
Orte, an denen ätzende Gase erzeugt werden
Anhaftende Substanzen wie Öl, Chemikalien und Feuchtigkeit können zu Verformung oder Rissen im Gehäuse, Korrosion der Metallteile oder Fehlfunktionen führen.

Für den Händler und Monteur

Beachten Sie bei der Aufstellung des Projektors die Aufbauanleitung auf unserer Website.

1. Um zu verhindern, dass der Projektor herunterfällt, montieren Sie den Projektor so, dass er stabil genug ist, um das kombinierte Gewicht von Projektor und Deckenhalterung über längere Zeit zu tragen.
2. Wenn Sie den Projektor an der Decke montieren, beachten Sie dabei genau die Aufbauanleitung für die Deckenhalterung. Benutzen Sie immer die festen Metallbeschläge und ziehen Sie die Schrauben sicher fest.
3. Um zu verhindern, dass der Projektor herunterfällt, verwenden Sie Fallschutzdrähte.
 - Stellen Sie mit handelsüblichen Metallbeschlägen eine Verbindung zwischen dem festen Teil eines Gebäudes oder einer Konstruktion und der Sicherheitsleiste des Projektors mit den Fallschutzdrähten her.
 - Verwenden Sie handelsübliche Metallbeschläge und Fallschutzdrähte mit ausreichender Tragkraft für das kombinierte Gewicht von Projektor und Deckenhalterung.
 - Ziehen Sie die Fallschutzdrähte nicht vollständig straff, damit keine Last auf den Projektor ausgeübt wird.
 - Informationen zur Position der Sicherheitsleiste finden Sie im Abschnitt „Bezeichnungen der Projektorteile“. (→ Seite 6)

Vorsichtsmaßnahmen zur Sicherstellung der Leistungsfähigkeit des Projektors

- Wenn starkes Licht wie z. B. Laserstrahlen vom Objektiv eindringt, kann eine Funktionsstörung auftreten.
- Wenden Sie sich an Ihren Händler, bevor Sie den Projektor an einem Ort verwenden, an dem viel Zigarettenrauch oder Staub vorhanden ist.
- Wenn dasselbe Standbild über einen langen Zeitraum mit einem Computer o. Ä. projiziert wird, könnte sich das Bild auf dem Bildschirm einbrennen, auch wenn die Projektion beendet ist, aber diese Erscheinung verschwindet nach einer Weile. Diese Erscheinung tritt wegen der Eigenschaften von LCD-Bildschirmen auf und ist keine Fehlfunktion. Wir empfehlen, computerseitig einen Bildschirmschoner zu verwenden.
- Wenn Sie den Projektor in großen Höhen verwenden (Orte, an denen der Luftdruck niedrig ist), kann es erforderlich sein, die optischen Teile schneller als üblich auszutauschen.
- Beim Transport des Projektors
 - Nehmen Sie das Objektiv einmal ab und denken Sie daran, den Objektivdeckel aufzusetzen, damit die Linse nicht zerkratzt wird. Setzen Sie außerdem eine Staubschutzkappe auf den Projektor.
 - Setzen Sie den Projektor keinen Vibrationen oder starken Stößen aus.
- Der Projektor könnte andernfalls beschädigt werden.
- Verwenden Sie die Neigungsfüße für keine anderen Zwecke als für die Anpassung der Neigung des Projektors.

Ein unsachgemäßer Umgang damit, zum Beispiel wenn der Projektor an den Neigungsfüßen getragen oder er verwendet wird, wenn er an eine Wand angelehnt steht, könnte zu einer Fehlfunktion führen.
- Der Projektor unterstützt keine gestapelte Aufstellung. Stapeln Sie Projektoren nicht direkt übereinander. Andernfalls kann es zu Schäden oder Ausfällen kommen.
- Berühren Sie die Oberfläche des Projektionsobjektivs nicht mit den bloßen Händen. Fingerabdrücke oder Schmutz auf dem Projektionsobjektiv werden vergrößert und auf die Projektionsfläche projiziert. Berühren Sie nicht die Oberfläche des Projektionsobjektivs.
- Ziehen Sie das Netzkabel während der Projektion nicht vom Projektor ab und den Netzstecker nicht aus der Steckdose. Dadurch könnte die Netzbuchse des Projektors oder der Kontakt des Netzsteckers geschädigt werden. Verwenden Sie einen Ausschalter o. Ä., wenn Sie die Netzstromversorgung unterbrechen möchten, während Bilder projiziert werden.
- Über den Umgang mit der Fernbedienung
 - Die Fernbedienung funktioniert nicht, wenn der Fernbedienungssignalsensor des Projektors oder der Signalgeber der Fernbedienung starkem Licht ausgesetzt sind oder wenn Hindernisse zwischen ihnen stehen, die die Signale blockieren.
 - Verwenden Sie die Fernbedienung innerhalb von 20 Metern vom Projektor und richten Sie sie auf den Fernbedienungssignalsensor des Projektors.
 - Lassen Sie die Fernbedienung nicht fallen und behandeln Sie sie nicht unsachgemäß.
 - Lassen Sie kein Wasser und keine anderen Flüssigkeiten auf die Fernbedienung gelangen. Wischen Sie die Fernbedienung sofort ab, wenn sie einmal nass geworden sein sollte.
 - Vermeiden Sie so weit wie möglich die Verwendung an heißen und feuchten Orten.
- Ergreifen Sie Maßnahmen, die verhindern, dass Licht von außen auf die Leinwand scheint. Achten Sie darauf, dass nur das Licht des Projektors auf die Leinwand scheint. Je weniger externes Licht auf die Leinwand scheint, desto höher ist der Kontrast und desto schöner sind die Bilder.
- Über Leinwände

Die Bilder sind nicht deutlich, wenn sich Schmutz, Kratzer, Verfärbungen usw. auf Ihrer Leinwand befinden. Behandeln Sie die Leinwand vorsichtig, schützen Sie sie vor flüchtigen Substanzen, Kratzern und Verunreinigungen.
- Beachten Sie bezüglich aller Wartungsarbeiten das Installationshandbuch und befolgen Sie alle Anweisungen ordnungsgemäß.

Vorsichtsmaßnahmen bei der schrägen Aufstellung des Projektors

Dieser Projektor kann universell in jedem Winkel aufgestellt werden. Wenn der Projektor in einer Schräglage wie in der folgenden Abbildung gezeigt aufgestellt werden soll, muss die separat erhältliche optionale Abdeckung am Projektor angebracht werden.

Verwenden Sie für eine geeignete Aufstellung des Projektors eine Halterung aus Metall mit ausreichender Festigkeit, damit er nicht herunterfällt.

WARNUNG



- Die Verwendung ohne die optionale Abdeckung verstößt gegen die Sicherheitsvorschriften. Außerdem kann das Einschalten des Projektors ohne angebrachte optionale Abdeckung zu einem Brand führen.

Modellname der optionalen Abdeckung

NP13CV-W für PA1705UL-W/PA1505UL-W

NP13CV-B für PA1705UL-B/PA1505UL-B

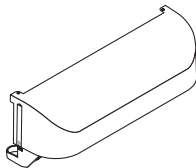
Bei der optionalen Abdeckung NP13CV-W und NP13CV-B sind zwei Abdeckungen in der Verpackung enthalten.

Optionale Abdeckung A: zur Befestigung am Anschlussbereich	
Optionale Abdeckung B: zur Befestigung an der Abluftöffnung	

In den folgenden Abbildungen ist die Schräglage dargestellt, bei der die optionale Abdeckung A und B jeweils angebracht werden muss.

- Je nach Aufstellungsposition des Projektors müssen sowohl die optionale Abdeckung A als auch B angebracht werden.
- Ob die optionale Abdeckung in der aktuellen Aufstellungsposition angebracht werden muss, können Sie auf dem [INFO.]-Bildschirm im Bildschirmmenü prüfen.

Schräglage, bei der die optionale Abdeckung A angebracht werden muss

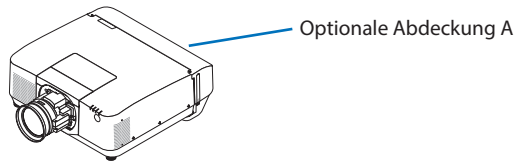

In Vor- und Zurückrichtung

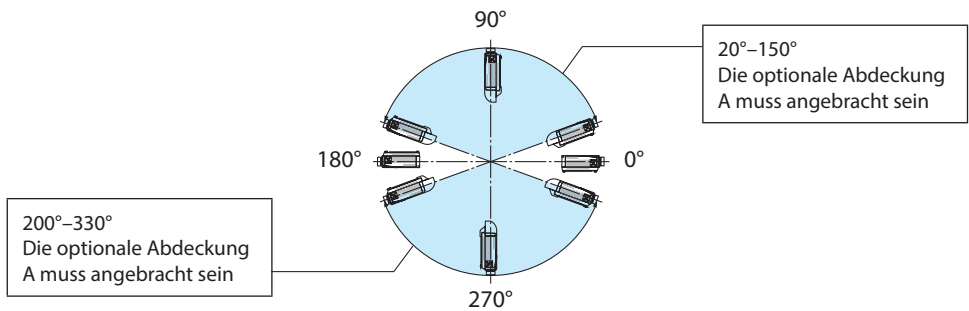

In Links- und Rechtsrichtung

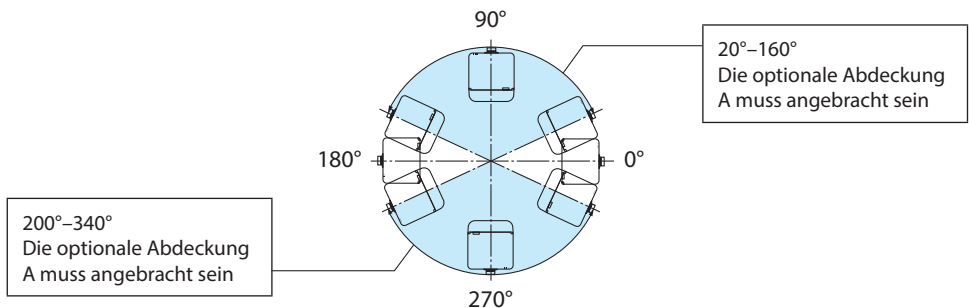

HINWEIS:

- Die Zeichnungen zeigen ein Bild einer Schrägaufstellung als Referenz. Sie unterscheiden sich geringfügig von der tatsächlichen Aufstellung.

Schräglage, bei der die optionale Abdeckung B angebracht werden muss

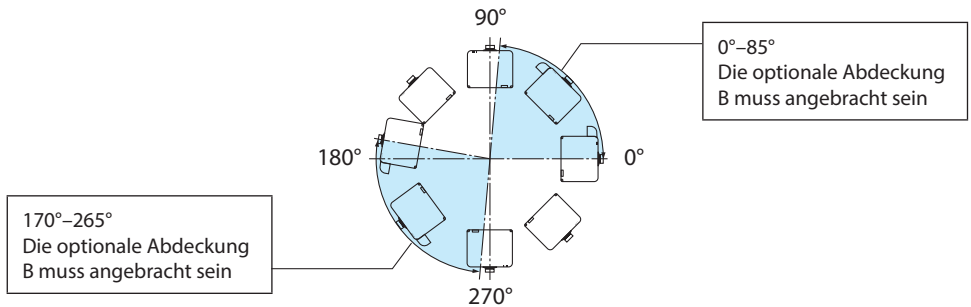
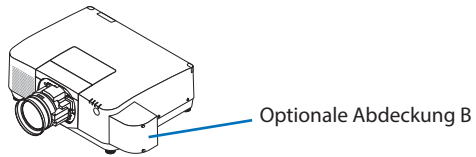

HINWEIS:

- Die Zeichnungen zeigen ein Bild einer Schrägaufstellung als Referenz. Sie unterscheiden sich geringfügig von der tatsächlichen Aufstellung.

Abstände beim Aufstellen des Projektors

- Lassen Sie bei der Aufstellung des Projektors ausreichend freien Platz um den Projektor, wie nachfolgend beschrieben. Andernfalls kann die heiße Abluft, die vom Projektor abgegeben wird, wieder eingesaugt werden.

Achten Sie außerdem darauf, dass kein Luftstrom aus einer Klimaanlage auf den Projektor trifft. Es kann passieren, dass das Temperaturregelungssystem des Projektors eine ungewöhnlich hohe Temperatur erkennt (Temperaturfehler) und das Gerät automatisch ausschaltet.

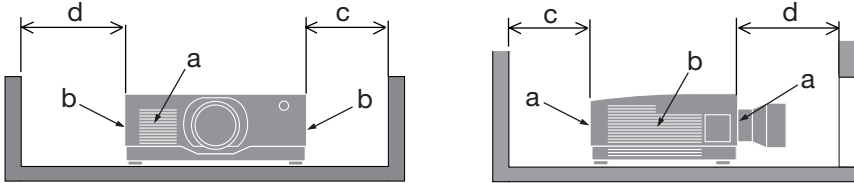

a: Einlassöffnung/b: Auslassöffnung/c: 20 cm oder mehr/d: 30 cm oder mehr

HINWEIS:

- In der obigen Abbildung wird vorausgesetzt, dass um den Projektor ausreichend Freiraum gelassen wurde.
 - Wenn die optionale Abdeckung angebracht ist, lassen Sie einen Abstand von 20 cm zwischen dem Projektor und der optionalen Abdeckung.
- Wenn Sie mehrere Projektoren für die Mehrfach-Anzeige gleichzeitig verwenden, sorgen Sie für ausreichend Freiraum um die Projektoren herum, damit sie Luft ansaugen und ausströmen können. Wenn die Einlass- und Auslassöffnungen blockiert sind, erhöht sich die Temperatur im Inneren des Projektors, was zu einer Fehlfunktion führen kann.

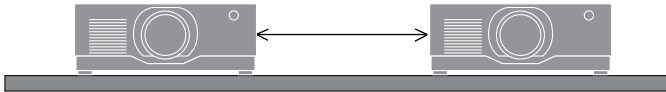

Zum Urheberrecht an projizierten Originalbildern:

Bitte beachten Sie, dass bei der Verwendung dieses Projektors für kommerzielle Zwecke oder zur Erregung der Aufmerksamkeit an einem öffentlichen Ort, z. B. in einem Café oder in einem Hotel, eine Komprimierung oder Dehnung des Bildes mit den folgenden Funktionen als Verletzung bestehender und gesetzlich geschützter Urheberrechte ausgelegt werden kann.

[BILDFORMAT], [TRAPEZ], Vergrößerungs- und andere ähnliche Funktionen.

Funktion [AUT. NETZ. AUS]

Die Werkseinstellung für [AUT. NETZ. AUS] ist 15 Minuten. Wenn 15 Minuten lang kein Eingangssignal empfangen wird und am Projektor keine Bedieneingaben vorgenommen werden, schaltet sich der Projektor automatisch aus, um Strom zu sparen. Um den Projektor über ein externes Gerät zu steuern, stellen Sie [AUT. NETZ. AUS] auf [INAKTIV].

Warenzeichen

- Das Cinema Quality Picture-Logo, ProAssist und Virtual Remote sind Warenzeichen oder eingetragene Warenzeichen der Sharp NEC Display Solutions, Ltd. in Japan, den Vereinigten Staaten und anderen Ländern.
- Die Begriffe HDMI, HDMI High-Definition Multimedia Interface, HDMI-Aufmachung (HDMI Trade Dress) und die HDMI-Logos sind Marken oder eingetragene Marken von HDMI Licensing Administrator, Inc.



- HDBaseT™ und das Logo der HDBaseT Alliance sind Warenzeichen der HDBaseT Alliance.



- Das Warenzeichen PLink ist ein Warenzeichen, das für Rechte an Warenzeichen in Japan, den USA und anderen Ländern und Regionen verwendet wird.
- Blu-ray ist ein Warenzeichen der Blu-ray Disc Association.
- CRESTRON und CRESTRON ROOMVIEW sind Warenzeichen oder eingetragene Warenzeichen der CRESTRON Electronics, Inc. in den USA und anderen Ländern.
- Extron und XTP sind eingetragene Warenzeichen von RGB Systems, Inc. in den USA.
- Art-Net™ Designed by and Copyright Artistic Licence Holdings Ltd.
- Andere in dieser Bedienungsanleitung erwähnte Produkt- und Unternehmensnamen können Warenzeichen oder eingetragene Warenzeichen ihrer jeweiligen Inhaber sein.
- Das Virtual Remote Tool nutzt die WinI2C/DDC-Bibliothek, © Nicomsoft Ltd.